



# Instrucciones de uso

## Clesana C1

Versión 3  
06.04.23

# Download

**Bedienungsanleitung (DE)**

**Operating Manual (EN)**

**Mode d'emploi (FR)**

**Istruzioni per l'uso (IT)**

**Instrucciones de uso (ES)**

**Gebruiksaanwijzing (NL)**



**Clesana AG**  
Werdenstrasse 72  
CH-9472 Grabs

Correo electrónico: [info@clesana.com](mailto:info@clesana.com)



## Contenido

1. Introducción .....	6
1.1. Acerca de este manual.....	6
1.2. Advertencias y símbolos.....	6
2. Seguridad .....	7
2.1. Uso previsto .....	7
2.2. Cualificación del usuario .....	7
2.3. Manejo.....	7
2.4. Limpieza y mantenimiento.....	8
2.5. Modificaciones y reparaciones .....	8
2.6. Riesgos residuales.....	8
2.6.1 Piezas bajo tensión eléctrica.....	8
2.6.2 Objetos incandescentes o puntiagudos.....	8
2.6.3 Entrada de agua.....	8
2.6.4 Piezas móviles.....	9
2.6.5 Sustancias peligrosas para la salud.....	9
3. Estructura y funcionamiento .....	10
3.1. Vista general.....	10
3.2. Panel de mando.....	12
3.3. Display.....	13
4. Preparación.....	14
4.1. Comprobar el estado del inodoro.....	14
4.2. Colocar o cambiar el forro de lámina .....	14
5. Pasos de operación después de usar el inodoro.....	16
5.1. Uso de absorbentes para aglutinar líquidos.....	16
5.2. Tenga en cuenta el nivel de llenado.....	16
5.3. Iniciar el proceso de descarga.....	17
6. Pasos de operación opcionales .....	19
6.1. Realizar un corte manual de bolsas.....	19
6.2. Interrumpir el proceso de descarga.....	20



6.3. Reiniciar el inodoro.....	21
7. Limpieza y mantenimiento .....	22
7.1. Limpieza.....	22
7.2. Cambiar las cintas de teflón.....	22
8. Mantenimiento .....	23
9. Códigos de error .....	24
10. Subsanación de fallos .....	26
11. Consumibles y accesorios.....	27
12. Preguntas frecuentes (FAQ).....	28
13. Eliminación y medio ambiente .....	29
14. Especificaciones técnicas .....	29



## 1. Introducción

### 1.1. Acerca de este manual

Estas instrucciones de uso lo familiarizarán con las características y funciones del inodoro sin agua Clesana C1. Las instrucciones contienen indicaciones importantes para el manejo correcto y seguro del inodoro.

- ▶ Lea atentamente estas instrucciones de uso antes de la puesta en servicio inicial.
- ▶ Conserve estas instrucciones en un lugar seguro para tener la información disponible en todo momento.

Este manual se mejora constantemente, por lo que es posible que el documento adjunto al Clesana C1 no corresponda a la versión actual. Le recomendamos que consulte nuestro sitio web <https://clesana.com/eu> para comprobar si existe una versión más reciente de este manual.

### 1.2. Advertencias y símbolos

En este manual se utilizan indicaciones de advertencia para advertirle sobre daños materiales y lesiones personales.

Símbolo de advertencia	Palabra de advertencia	Significado
	PRECAUCIÓN	Peligros para las personas. La inobservancia puede provocar lesiones leves.
–	NOTA	Información sobre cómo evitar los daños materiales.

Símbolo	Significado
	Información importante, por ej. para comprender mejor o para facilitar los procesos de trabajo
	Pasos de operación que debe ejecutar
	Medida sobre cómo evitar un peligro en una indicación de advertencia
1., 2.	Varios pasos de operación que debe ejecutar en la secuencia especificada
	Indicación del resultado de uno o varios pasos de operación
(⇒ página, "Capítulo")	Referencia a un capítulo del manual
	Detalles importantes en gráficos
	Secuencias de movimiento en gráficos



## 2. Seguridad

Este capítulo contiene información importante sobre la seguridad del aparato. Lea detenidamente las indicaciones de seguridad antes de la puesta en servicio y el manejo.

### 2.1. Uso previsto

El inodoro sin agua Clesana C1 se ha previsto para embolsar excrementos y artículos de higiene personal. También es posible embolsar pañales o residuos orgánicos. No están permitidos los usos que difieran de esto. El aparato está destinado exclusivamente para zonas que no sean públicas.

#### Posible uso indebido

Un uso inadecuado del aparato puede provocar daños materiales y lesiones personales. El aparato no es adecuado para los siguientes usos, por ejemplo:

- Embolsado de objetos puntiagudos o con bordes afilados (por ej. cristales rotos, agujas, cuchillas de afeitar).
- Embolsado de objetos ardientes o incandescentes (por ej. cenizas, cigarrillos, cerillas/fósforos).
- Embolsado de líquidos y productos químicos que puedan reaccionar con las bolsas.
- Embolsado de alimentos o seres vivos.
- Utilización como peldaño de apoyo para subir.

### 2.2. Cualificación del usuario

Las personas que no estén familiarizadas con el aparato, niños y personas con discapacidades físicas, sensoriales o mentales sólo pueden utilizar el Clesana C1 bajo la supervisión o instrucción de una persona responsable.

Los trabajos de reparación están reservados al personal especializado y autorizado. Póngase en contacto con su distribuidor en caso necesario.

### 2.3. Manejo

- ▶ Compruebe periódicamente que todas las funciones se ejecuten correctamente.
- ▶ Después de cada uso y antes de dejar el Clesana C1 desatendido, asegúrese de que el proceso de descarga haya terminado y el inodoro quede listo para usar.
- ▶ Nunca utilice el Clesana C1 sin que la tapa esté correctamente colocada y el cajón totalmente introducido.

El mecanismo de cierre suave cierra automáticamente la tapa del inodoro. Este mecanismo se dañará si se empuja la tapa hacia abajo con la mano.

- ▶ No empuje la tapa del inodoro hacia abajo.
- ▶ Nunca utilice el inodoro sin el forro de lámina colocado.



## 2.4. Limpieza y mantenimiento

- ▶ Realice únicamente los trabajos de limpieza descritos en estas instrucciones de uso y tenga en cuenta las indicaciones de seguridad correspondientes.
- ▶ No limpie el inodoro con agua corriente.

Los packs de bolsas Clesana garantizan un funcionamiento fiable de su Clesana C1. El uso de otros packs de bolsas puede provocar fallos de funcionamiento.

- ▶ Utilice únicamente packs de bolsas Clesana.

## 2.5. Modificaciones y reparaciones

Las reparaciones que no se realicen profesionalmente pueden provocar accidentes y daños materiales.

- ▶ No abra el cuerpo base.
- ▶ No instale ningún componente adicional ni realice modificaciones en el aparato.
- ▶ Si sospecha que existe algún defecto, póngase en contacto con su distribuidor.

## 2.6. Riesgos residuales

### 2.6.1 Piezas bajo tensión eléctrica

Al abrir el cuerpo base, pueden quedar expuestas las piezas bajo tensión eléctrica. Existe peligro de muerte por electrocución.

- ▶ No abra el cuerpo base.

### 2.6.2 Objetos incandescentes o puntiagudos

Los objetos incandescentes encenderán la bolsa de lámina y provocarán un incendio. Los objetos puntiagudos dañarán la bolsa de lámina, de modo tal que el cajón se contaminará.

- ▶ No tire al inodoro materiales encendidos como cigarrillos, cerillas/fósforos o cenizas calientes.
- ▶ No tire al inodoro objetos puntiagudos o con bordes afilados.

### 2.6.3 Entrada de agua

Si la tapa no estuviera cerrada o el cajón no estuviera introducido correctamente, el agua podría ingresar en el interior del inodoro, provocando un cortocircuito y dañando el control electrónico o el mecanismo de sellado. Esto puede tener como consecuencia fallos de funcionamiento y daños en los componentes.

- ▶ No esponga el Clesana C1 a chorros de agua (por ej. al ducharse).
- ▶ Utilice el inodoro sólo estando sentado.
- ▶ Nunca utilice el Clesana C1 en un cuarto húmedo sin que la tapa esté correctamente colocada y el cajón totalmente introducido.
- ▶ Si la unidad de sellado ha entrado en contacto con el agua: Deje que el inodoro se seque durante 24 horas sin el forro de lámina colocado.



### 2.6.4 Piezas móviles

El Clesana C1 dispone de un mecanismo de giro para permitir un posicionamiento óptimo. Si la zona alrededor del inodoro quedara obstruida por objetos, podría producirse un aplastamiento de los dedos al girar el inodoro.

- ▶ Mantenga libre de objetos la zona alrededor del inodoro.

### 2.6.5 Sustancias peligrosas para la salud

La ingestión del absorbente puede provocar náuseas y malestar estomacal. En caso de contacto con los ojos existe el peligro de irritación ocular grave.

- ▶ Mantenga el absorbente fuera del alcance de los niños.
- ▶ Tenga en cuenta la ficha de datos de seguridad del absorbente, disponible en el sitio web: <https://clesana.com/infobereich/>.
- ▶ En caso de contacto con los ojos, lavarlos con agua corriente durante varios minutos.
- ▶ En caso de ingestión del absorbente, enjuagarse la boca con agua y beber abundante agua.
- ▶ Si el malestar persiste, consulte a un médico.



### 3. Estructura y funcionamiento

#### 3.1. Vista general

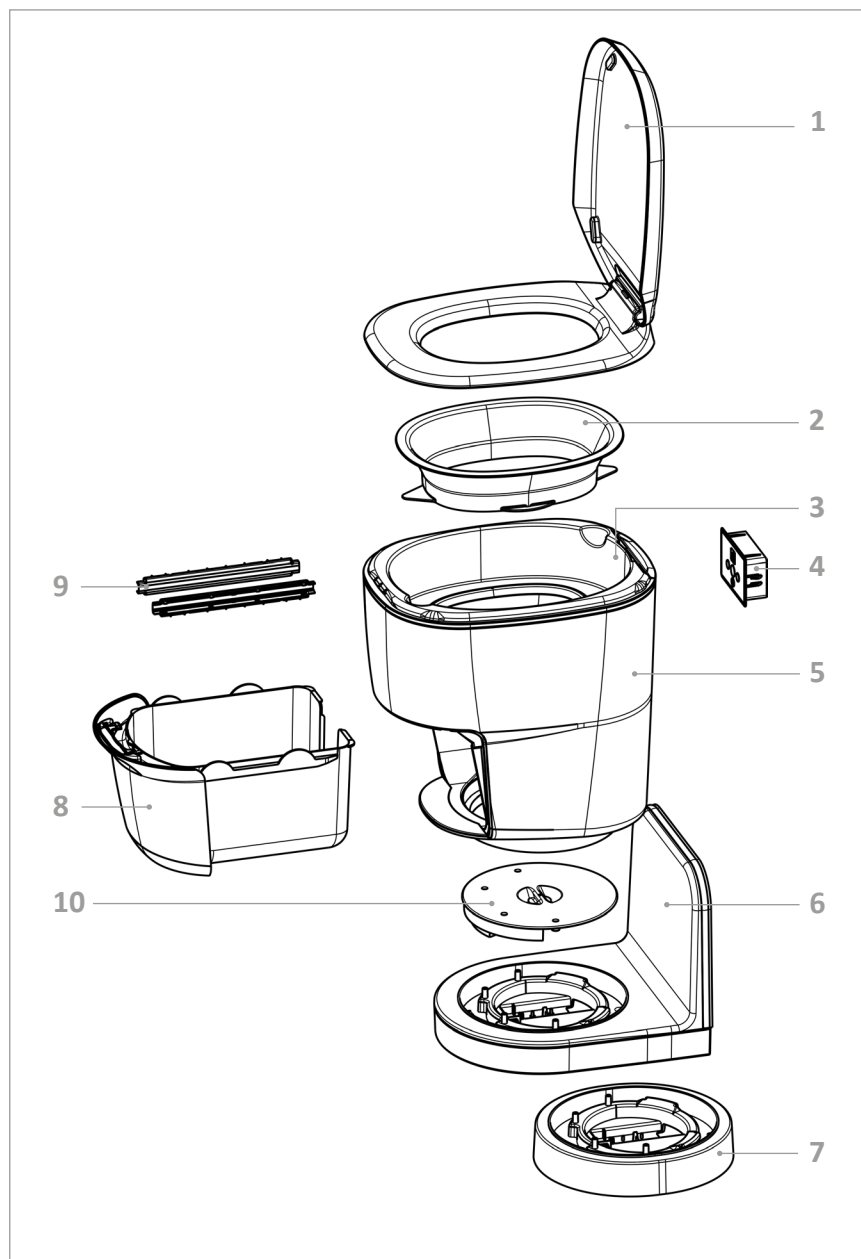

N.º	Descripción	Función
1	Tapa/asiento	<ul style="list-style-type: none"> <li>Cubierta del compartimiento de lámina</li> <li>Protección contra la entrada de chorros de agua</li> </ul>
2	Casete de lámina	Alojamiento del forro de lámina
3	Compartimiento de lámina	<ul style="list-style-type: none"> <li>Réplica de una taza de inodoro</li> <li>Guía de la lámina hasta el mecanismo de sellado</li> </ul>
4	Panel de mando/display	<ul style="list-style-type: none"> <li>Comando del inodoro</li> <li>Indicación de los usos de inodoro restantes con el forro de lámina colocado</li> <li>Indicación de estados de funcionamiento y códigos de error</li> </ul>
5	Carcasa/cuerpo base	Alojamiento de tapa/asiento, casete de lámina, cintas de teflón y cajón
6	Adaptador en L	<ul style="list-style-type: none"> <li>Colocación del inodoro en la pared</li> <li>Fijación del inodoro al suelo</li> <li>Revestimiento de las aberturas existentes en la pared, por ej. debido a un inodoro instalado previamente.</li> </ul>
7	Base redonda	Colocación y fijación del inodoro en cualquier lugar de la habitación
8	Cajón	Puede recoger hasta 6 bolsas. Esto equivale a 2 cadenas de bolsas con 3 bolsas cada una.
9	Cintas de teflón (cintas de PTFE)	Evita que la costura de sellado se pegue y se desgarre durante el proceso de sellado
10	Disco giratorio	Acoplamiento del cuerpo base con el adaptador en L/la base

El Clesana C1 es el primer inodoro móvil sin agua que funciona según el principio de sellado de bolsas. Después de cada uso del inodoro, el inodoro sella su contenido en una bolsa de lámina separada.

Las bolsas de lámina se elaboran a partir de una lámina continua plegada varias veces, el forro de lámina, que previamente se ha estirado en el casete de lámina (2) y se ha introducido en el compartimiento de lámina (3). La bolsa de lámina hace las veces de taza de inodoro.

Después de activar un proceso de descarga por medio del panel de mando (4), el inodoro extrae automáticamente la lámina del casete de lámina (2), la sella y prepara el inodoro para el siguiente uso.

Las bolsas de lámina cerradas y herméticas a los olores se recogen en el cajón (8).



### 3.2. Panel de mando

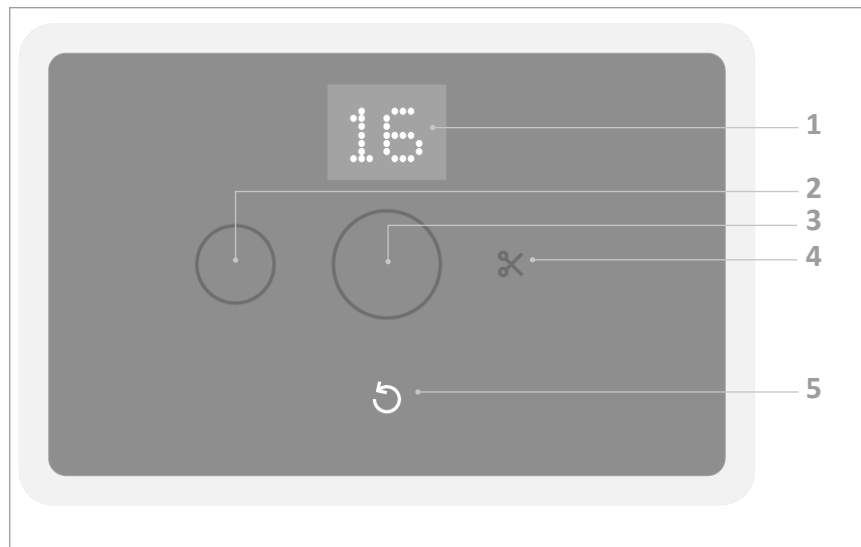

N.º	Descripción	Función
1	Display	Indicación de los procesos de descarga grande restantes
2	Botón "Proceso de descarga pequeño"	<ul style="list-style-type: none"> <li>• Presionar 1 vez: Activa un proceso de descarga pequeño</li> <li>• Presionar 2 vez: Activa un proceso de descarga extra pequeño</li> </ul>
3	Botón "Proceso de descarga grande"	<ul style="list-style-type: none"> <li>• Presionar 1 vez: Activa un proceso de descarga grande</li> <li>• Presionar 2 vez: Activa un proceso de descarga extra grande</li> </ul>
4	Botón "Cortar"	Elabora una bolsa individual pulsando a continuación el botón (2) o (3)
5	Botón de flecha	<ul style="list-style-type: none"> <li>• Puesta a cero del contador/display después de reemplazar el forro de lámina</li> <li>• Interrupción del proceso de descarga</li> </ul>



### 3.3. Display

	<p><b>El inodoro está listo para funcionar.</b></p> <p>Los dígitos mostrados representan los "procesos de descarga grande" que aún quedan disponibles.</p> <ul style="list-style-type: none"> <li>• A partir de una cantidad de "3", el indicador se ilumina en rojo para advertirle que se está por terminar el forro de lámina.</li> </ul>
	<p><b>El inodoro no está listo para funcionar.</b></p> <p>La tapa del inodoro no está correctamente cerrada.</p> <ul style="list-style-type: none"> <li>▶ Cierre la tapa del inodoro.</li> <li>▶ Si la indicación persiste, lleve a cabo una subsanación de fallos (⇒ página 26, "Subsanación de fallos").</li> </ul>
	<p><b>El inodoro no está listo para funcionar.</b></p> <p>No hay suficiente lámina disponible.</p> <ul style="list-style-type: none"> <li>▶ Coloque un nuevo forro de lámina (⇒ página 14, "Colocar o cambiar el forro de lámina").</li> <li>▶ Si la indicación aún persiste, lleve a cabo una subsanación de fallos (⇒ página 26, "Subsanación de fallos").</li> </ul>
	<p><b>El inodoro no está listo para funcionar.</b></p> <p>Hay un fallo en la unidad de sellado.</p> <ul style="list-style-type: none"> <li>▶ Lleve a cabo una subsanación de fallos (⇒ página 26, "Subsanación de fallos").</li> </ul>
	<p><b>El inodoro no está listo para funcionar.</b></p> <p>El cajón debe vaciarse.</p> <ul style="list-style-type: none"> <li>▶ Vacíe el cajón.</li> <li>▶ Si la indicación persiste, lleve a cabo una subsanación de fallos (⇒ página 26, "Subsanación de fallos").</li> </ul>
	<p><b>El inodoro no está listo para funcionar.</b></p> <p>La tensión de la batería es demasiado baja.</p> <ul style="list-style-type: none"> <li>▶ Lleve a cabo una subsanación de fallos (⇒ página 26, "Subsanación de fallos").</li> </ul>
	<p><b>El inodoro no está listo para funcionar.</b></p> <ul style="list-style-type: none"> <li>▶ Lleve a cabo una subsanación de fallos en base al código de error (⇒ página 24, "Códigos de error").</li> </ul>
	<p><b>Indicación de estado del flujo de proceso</b></p> <p>Si durante el proceso se abre la tapa o el cajón, el proceso se detiene.</p> <ul style="list-style-type: none"> <li>▶ Espere hasta que el proceso haya finalizado.</li> </ul>
	<p><b>Indicación del tamaño de bolsa</b></p> <p>Se produce el tamaño de bolsa que aparece en el display.</p> <ul style="list-style-type: none"> <li>• Se pueden seleccionar cuatro tamaños de bolsa.</li> <li>• Durante los 3 s posteriores a la pulsación del botón, se puede cambiar el tamaño de bolsa pulsando de nuevo el botón.</li> </ul>



## 4. Preparación

### 4.1. Comprobar el estado del inodoro



El display indica la cantidad teórica disponible de bolsas grandes. Si el contenido del compartimiento de lámina llegara a pesar más de 500 g, el peso podría tirar del forro de lámina hacia abajo y distorsionar la cantidad en el display.

Por razones técnicas, siempre queda una cantidad menor de lámina en el forro de lámina.

- ▶ Antes de cada uso del inodoro, y en particular si el display indica que quedan menos de 5 bolsas, compruebe que haya suficiente lámina para una bolsa completa.
- ▶ Asegúrese de que siempre haya suficientes forros de lámina de recambio en las proximidades del Clesana C1.

### 4.2. Colocar o cambiar el forro de lámina

1. Empuje la aleta trasera de la unidad de tapa (2) hacia adelante y levántela hacia arriba con ambas manos (2).



2. Retire el casete de lámina del inodoro y colóquelo boca abajo sobre una superficie plana.

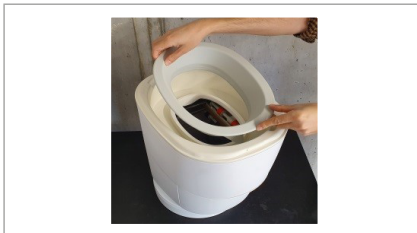

3. Enfunde el forro de lámina sobre el casete de lámina. Al hacer esto, la parte que sobresale de la lámina debe apuntar hacia abajo.



4. Ponga boca arriba el casete de lámina y tire de la lámina que sobresale unos 10 cm hacia arriba.



5. Vuelva a colocar el casete de lámina en el compartimiento de lámina, con la lámina que sobresale hacia arriba. Asegúrese de que la lámina no quede aprisionada entre el compartimiento de lámina y el casete de lámina (figura de la derecha).



6. Siga tirando de la lámina hacia arriba hasta que vea por lo menos 4 pliegues visibles.



7. Doble la lámina hacia adentro y distribúyala uniformemente en el compartimiento de lámina.



8. Coloque la unidad de tapa, fijándola en la parte delantera (1) y encajándola a continuación en la ranura de la parte trasera del Clesana C1 (2).



9. Presione el botón de flecha en el panel de mando durante 3 segundos (hasta que aparezca el círculo).

- ↪ Se sella el tubo de lámina.
- ↪ Se pone a cero el contador.
- ↪ El inodoro está listo para funcionar.

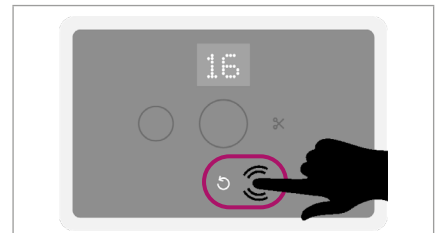







! Durante los 3 segundos posteriores a la última pulsación del botón, se puede cambiar el tamaño de bolsa pulsando de nuevo el botón. Después de 3 segundos, la indicación cambia a "Indicación de estado del flujo de proceso" y se produce el último tamaño de bolsa mostrado

- ↳ Se inicia el proceso de descarga.
- ↳ El botón seleccionado (1) o (2) parpadea.
- ↳ Mientras se corta automáticamente la cadena de bolsas, el botón (3) también parpadea.

4. Espere hasta que se iluminen todos los botones del panel de mando.
  - ↳ El proceso de descarga ha finalizado.

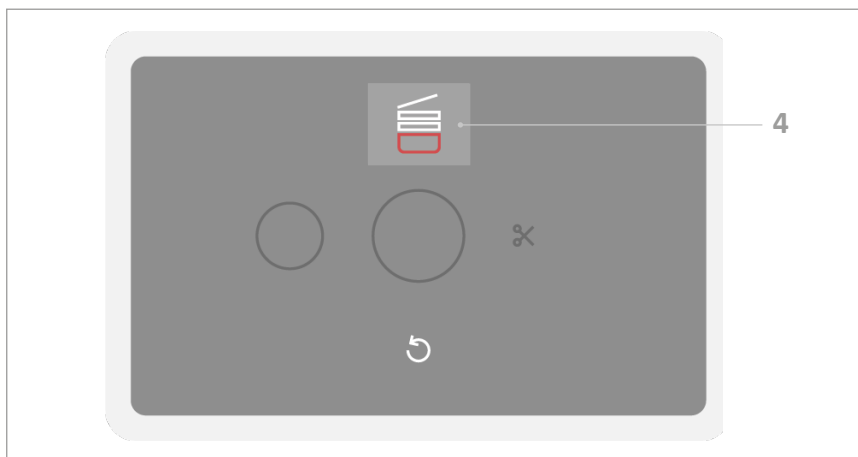

Fig. 2: Vaciado del cajón después del corte de la segunda cadena de bolsas

5. Si la segunda cadena de bolsas se ha cortado automáticamente, siga la solicitud del display (4) y vacíe el cajón.



## 6. Pasos de operación opcionales

### 6.1. Realizar un corte manual de bolsas

Con esta función se corta la bolsa del forro de lámina después del proceso de descarga y se puede sacar directamente del cajón.

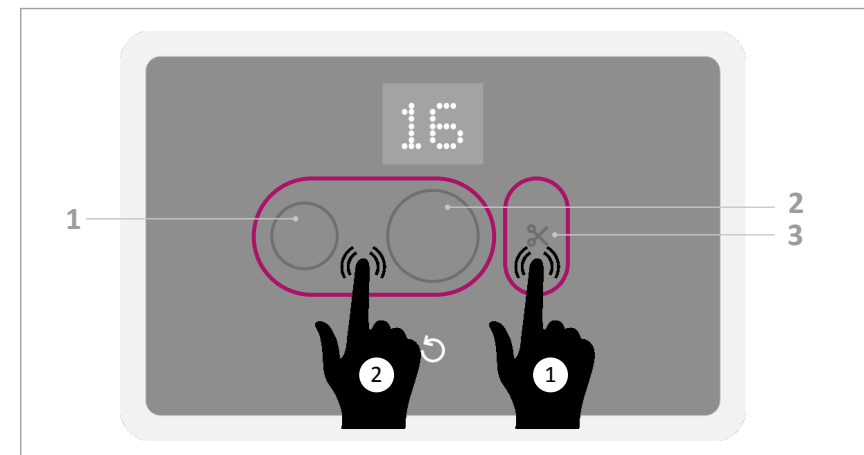

Fig. 3: Realizar un corte manual de bolsas

1. Compruebe el nivel de llenado del inodoro (⇒ página 16, "Tenga en cuenta el nivel de llenado").
2. Cierre la tapa del inodoro.
3. En un lapso de 3 segundos, presione el botón (3) en sucesión, seguido del botón (1) o (2), según el tamaño de bolsa que desee.
  - ↳ Se inicia el proceso de descarga.
  - ↳ El botón (3) así como el botón seleccionado (1) o (2) parpadean.
4. Espere hasta que se iluminen todos los botones del panel de mando.
  - ↳ El proceso de descarga ha finalizado.
  - ↳ La bolsa llena y sellada ha sido cortada y se encuentra en el cajón.

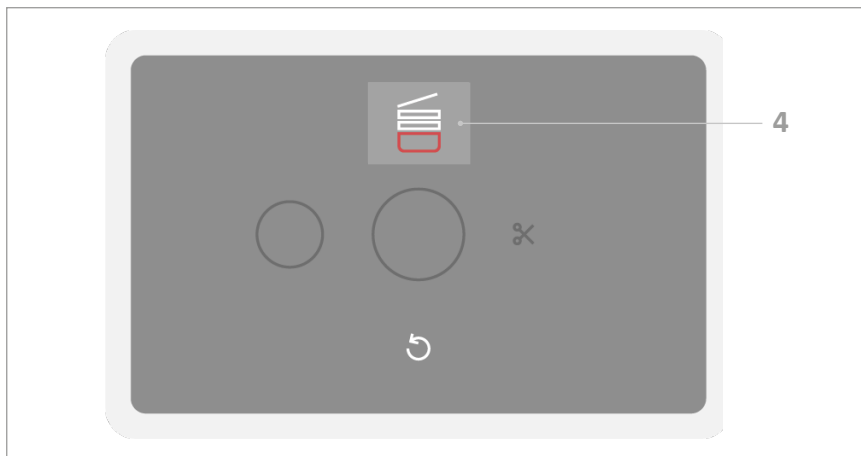

Fig. 4: Vaciar el cajón después del corte manual de la cadena de bolsas

5. Siga la solicitud del display (4) y vacíe el cajón.

## 6.2. Interrumpir el proceso de descarga

Con esta función puede interrumpir el proceso de sellado o corte en cualquier momento, por ej. si ha seleccionado el tamaño de bolsa incorrecto en el panel de mando. Las mordazas de sellado vuelven a la posición inicial después de la interrupción.



Si ya se hubiera transportado lámina antes de interrumpir el programa, el contador en el display se ajustará en consecuencia.

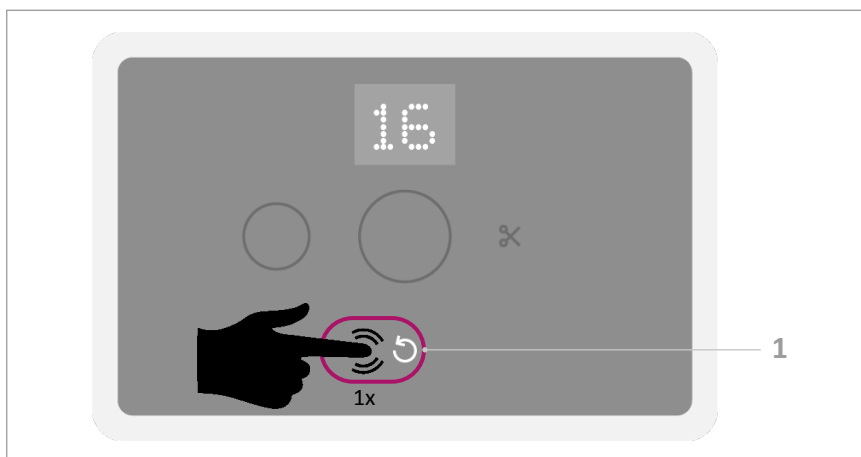

Fig. 5: Interrumpir el proceso de descarga



1. Presione el botón de flecha (1) mientras se está realizando una operación.
  - ↳ En el display aparece el mensaje "E6".
2. Confirme el mensaje presionando el botón de flecha (1).
3. Espere hasta que se iluminen todos los botones del panel de mando.
  - ↳ La interrupción del programa ha finalizado.

## 6.3 Reiniciar el inodoro

Si el panel de mando ya no reaccionara o hubiera un error, se podrá reiniciar el inodoro. La cantidad de usos de inodoro restantes se almacenará.

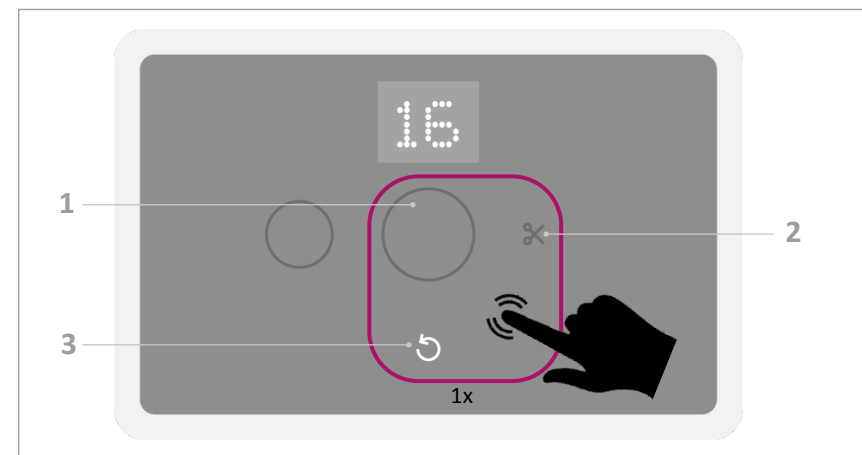

Fig. 6: Reiniciar el inodoro

1. Presione al mismo tiempo el botón de flecha (3), el botón "Proceso de descarga grande" (1) y el botón "Cortar" (2).
  - ↳ El inodoro se reinicia.
2. Espere hasta que se iluminen todos los botones del panel de mando.
3. Si el error aún ocurre, lleve a cabo una subsanación de fallos (⇒ página 26, "Subsanación de fallos").



## 7. Limpieza y mantenimiento

### 7.1. Limpieza

#### NOTA! Daños en el inodoro debido a una limpieza inadecuada.

- ▷ No limpie el inodoro con agua corriente (por ej. con una manguera).
- ▷ Si la unidad de sellado ha entrado en contacto con el agua: Deje que el inodoro se seque durante 24 horas sin el forro de lámina colocado.
- ▷ No utilice lejía.

Dado que el Clesana C1 funciona sin agua y la "taza de lámina" se renueva con cada uso, el esfuerzo de mantenimiento es bajo. No obstante, recomendamos limpiar los siguientes componentes periódicamente con un paño húmedo y productos de limpieza disponibles en el comercio:

- Asiento del inodoro
- Tapa del inodoro
- Compartimiento de lámina
- Cuerpo base

### 7.2. Cambiar las cintas de teflón

Después de aprox. 1500 sellados o cortes, el revestimiento antiadherente de las cintas de teflón sobre los alambres de soldadura pierde su efectividad. La pérdida del efecto antiadherente genera problemas durante el transporte y el sellado de la lámina de plástico.



- ▶ Se deben cambiar siempre ambas cintas de teflón a la vez.
- ▶ La cantidad de ciclos de sellado y corte se puede consultar a través del display del panel de mando; para ello, abra la tapa y presione dos veces el botón Proceso de descarga pequeño. La cantidad "Total" es igual a la cantidad de ciclos.

#### Desmontar las cintas de teflón

1. Retire el casete de lámina del inodoro.
2. Cierre la tapa del inodoro.
3. Presione el botón "Proceso de descarga grande" en el panel de mando y después de unos 2 segundos, abra la tapa del inodoro.
  - ↳ El proceso de descarga se interrumpe.
  - ↳ La distancia entre las mordazas de sellado es de 6 a 10 cm.

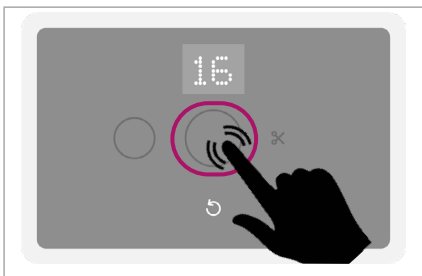

4. Introduzca la punta de un destornillador plano en la muesca y levante la primera cinta de teflón para sacarla de la guía.
5. Repita el proceso para la segunda cinta de teflón.
6. Elimine las cintas de teflón que se desmontaron con la basura doméstica.

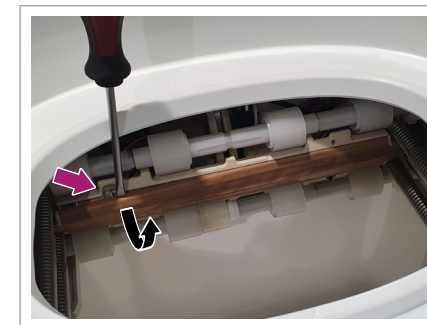

#### Insertar las cintas de teflón

#### NOTA! Daños en el mecanismo de sellado por caída de la cinta de teflón

Si se vuelven a usar las cintas de teflón que se desmontaron anteriormente, éstas pueden caerse debido a las lengüetas de retención desgastadas. Si el proceso de sellado se realiza sin cintas de teflón, el mecanismo de sellado puede dañarse.

- ▷ No utilice las cintas de teflón retiradas previamente.

1. Al instalar las cintas de teflón, procure que todas las lengüetas de retención encajen y no se dañen.
2. Encaje la primera cinta de teflón en el carril guía.
3. Repita el proceso para la segunda cinta de teflón.
4. Cierre la tapa del inodoro.
  - ↳ Las mordazas de sellado vuelven a su posición original.
  - ↳ El inodoro está listo para usar.

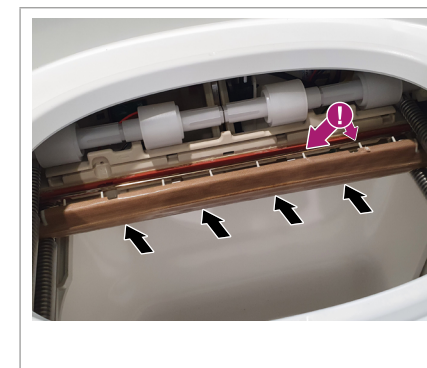

## 8. Mantenimiento

#### NOTA! Apertura del cuerpo base.

La apertura del cuerpo base puede causar daños irreversibles en el C1. De este modo perderá su validez la garantía.

- ▷ No abra el cuerpo base.



## 9. Códigos de error

Error	Causa	Subsanación del fallo
<b>E1</b>	El inodoro no se ha podido inicializar.	► Desconecte y vuelva a conectar el suministro eléctrico.
<b>E2</b>	La tapa del inodoro se abrió durante el proceso.	► Cierre la tapa. ↳ El proceso se reanuda.
<b>E3</b>	El cajón se abrió durante el proceso.	► Cierre el cajón. ↳ El proceso se reanuda.
<b>E4</b>	Caída de tensión por debajo de 8,4 V en la placa de circuito impreso	1. Presione el botón de flecha para confirmar. 2. Haga comprobar el suministro eléctrico del C1 a su distribuidor.
<b>E5</b>	La tensión de la batería está por debajo de 11,8V	1. Presione el botón de flecha para confirmar. 2. Cargue la batería.
<b>E6</b>	Confirmación de interrupción del programa	► Presione el botón de flecha para confirmar.
<b>E8</b> <b>E9</b>	Error de barrera fotoeléctrica	► Reinicie el inodoro (⇒ página 21, "Reiniciar el inodoro").
<b>E10</b> <b>E11</b>	Error del motor	► Reinicie el inodoro (⇒ página 21, "Reiniciar el inodoro").
<b>E12</b>	Sobrecorriente en motor de mordaza de sellado izquierdo, posiblemente un objeto entre las mordazas de sellado	1. Presione el botón de flecha para confirmar. 2. Abra la tapa y compruebe si hay objetos aprisionados.
<b>E13</b> <b>E14</b>	Fallo en motor de mordaza de sellado izquierdo	► Presione el botón de flecha para confirmar.
<b>E15</b>	Sobrecorriente en motor de mordaza de sellado derecho, posiblemente un objeto entre las mordazas de sellado	1. Presione el botón de flecha para confirmar. 2. Abra la tapa y compruebe si hay objetos aprisionados.
<b>E16</b> <b>E17</b>	Fallo en motor de mordaza de sellado derecho	► Presione el botón de flecha para confirmar.
<b>E18</b>	Sobrecorriente en motor de rodillo superior, posible envoltura de lámina	1. Abra la tapa y compruebe los rodillos superiores. 2. Si fuera necesario, retire la lámina envuelta en el rodillo. 3. Cierre la tapa.



Error	Causa	Subsanación del fallo
<b>E19</b> <b>E20</b>	Fallo en motor de rodillo superior	► Presione el botón de flecha para confirmar.
<b>E21</b>	Sobrecorriente en motor de rodillo inferior, posible envoltura de lámina	1. Abra la tapa y compruebe los rodillos inferiores. 2. Si fuera necesario, retire la lámina envuelta en el rodillo. 3. Cierre la tapa.
<b>E22</b>	Fallo en motor de rodillo inferior	► Presione el botón de flecha para confirmar.
<b>E23</b>	Fallo en motor de rodillo inferior	► Presione el botón de flecha para confirmar.
<b>E24</b> <b>E25</b>	Safety Timer On	El error es subsanado automáticamente por el sistema.
<b>E26</b>	Sobrecorriente de sellado	► Póngase en contacto con su distribuidor.
<b>E27</b>	Interrupción de la corriente de sellado	► Póngase en contacto con su distribuidor.
<b>E28</b>	Sobret temperatura durante el sellado	► Póngase en contacto con su distribuidor.
<b>E29</b>	Fallo en placa de circuito impreso	► Póngase en contacto con su distribuidor.
<b>E30</b>	Sobrecorriente en ventilador	1. Presione el botón de flecha para confirmar. 2. Póngase en contacto con su distribuidor.
<b>E31</b>	Fallo en ventilador	► Presione el botón de flecha para confirmar.
<b>E32</b>	No hay lámina	1. Abra la tapa 2. Tire de la lámina 15 cm hacia abajo. 3. Cierre la tapa.
<b>E34</b>	No hay energía al sellar	► Póngase en contacto con su distribuidor.
<b>E35</b>	Cortocircuito de la corriente de sellado	► Póngase en contacto con su distribuidor.
<b>E36</b>	Sellado demasiado frío, baja temperatura	► Póngase en contacto con su distribuidor.
<b>E37</b>	Cambio inesperado de temperatura durante el sellado	► Póngase en contacto con su distribuidor.



## 10. Subsanación de fallos

Fallo	Indicación	Causa posible	Solución
El inodoro no se puede usar		Tensión de la batería < 11,8 V	► Cargue la batería del vehículo.
		La tapa está abierta o no está montada.	► Cierre o monte la tapa o la unidad de tapa.
		Faltan los imanes de las almohadillas de goma inferiores de la tapa.	► Vuelva a colocar los imanes.
		El cajón no está introducido o está lleno.	► Cierre o vacíe el cajón (el cajón debe estar abierto más de 2 segundos).
		Los imanes detrás del cajón se han caído de sus asientos.	► Vuelva a colocar los imanes.
		No hay más lámina en el compartimento de lámina.	► Cambie el forro de lámina (⇒ página 14, "Colocar o cambiar el forro de lámina").
El panel de mando no se ilumina	—	El inodoro está en espera.	► Abra/cierre la tapa o presione cualquier botón.
		Falta de tensión.	► Compruebe el disyuntor o el relé, y la tensión de la batería.
		El panel de mando o el inodoro está defectuoso.	► Póngase en contacto con su distribuidor.
Bolsa con fugas	—	Cuerpo extraño en la costura de sellado, por ej. papel higiénico.	► Use menos papel o presiónelo más hacia abajo (⇒ página 16, "Tenga en cuenta el nivel de llenado").
		La cinta de teflón está defectuosa, gastada o suelta.	► Presione sobre la cinta de teflón. ► Reemplace las cintas de teflón si fuera necesario (⇒ página 22, "Cambiar las cintas de teflón").
		Costura de sellado defectuosa	► Póngase en contacto con su distribuidor.



El corte no se realiza correctamente	—	Cuerpo extraño en la costura de sellado, por ej. papel higiénico.	► Retire objetos, o use menos papel o presione más hacia abajo.
		La costura de sellado está defectuosa.	► Póngase en contacto con su distribuidor.
La bolsa se pega a la cinta de teflón	—	La cinta de teflón está gastada.	► Reemplazar ambas cintas de teflón (⇒ página 22, "Cambiar las cintas de teflón").
La longitud de la bolsa es irregular	—	Lámina aprisionada entre el compartimento de lámina y el casete de lámina.	1. Retire el casete de lámina. 2. Compruebe el casete de lámina y vuelva a colocarlo correctamente.
		La longitud de la bolsa varía según el contenido y el proceso de llenado.	► No se necesita solución.
La bolsa se envuelve alrededor de los rodillos de transporte	—	Las bolsas se acumulan en el cajón y son tiradas hacia arriba y dentro de los rodillos de transporte.	1. Retire la lámina de los rodillos de transporte. 2. Vacíe el cajón y tire más lámina nueva hacia abajo. 3. Presione el botón "Proceso de descarga pequeño".
		La lámina se pega a la cinta de teflón.	1. Separe la lámina de la cinta de teflón. 2. Reemplace las cintas de teflón si fuera necesario (⇒ página 22, "Cambiar las cintas de teflón").

## 11. Consumibles y accesorios

También puede obtener consumibles y accesorios originales de forma rápida y sencilla en la tienda en línea de Clesana.

[www.shop.clesana.com](http://www.shop.clesana.com)





## 12. Preguntas frecuentes (FAQ)



Encontrará todas las preguntas frecuentes e información en [clesana.com](http://clesana.com).

### ¿Se pueden echar las bolsas en el compost (basura orgánica)?

No, las bolsas deben eliminarse con la basura residual. Actualmente se está evaluando una variante biodegradable. Además, las heces humanas no deben eliminarse con la basura orgánica.

### ¿Pueden eliminarse las bolsas a los contenedores de basura de uso corriente (basura residual)?

Sí, a menos que existan disposiciones específicas al respecto.

### ¿Las bolsas son herméticas a los olores?

A temperatura ambiente, las bolsas son herméticas a los olores durante al menos 2 semanas. A temperaturas más altas, se recomienda desechar las bolsas en un plazo de 2 días.

### ¿Puedo volver a usar el inodoro inmediatamente después de haber activado el proceso de descarga?

No, el "proceso de descarga" anterior se debe completar sin falta. Si la tapa se abre antes, se produce un fallo.

### ¿Puedo meter y sellar también otras cosas en las bolsas?

Sí, en principio se pueden meter y sellar residuos orgánicos, pañales o productos de higiene femenina. Sin embargo, no se pueden colocar objetos puntiagudos (cristales rotos, etc.) o cenizas calientes en las bolsas. ¡Tenga en cuenta el nivel máximo de llenado!

### ¿El inodoro sólo funciona con una tensión de 12 voltios?

Sí, por el momento solo es posible esta tensión de alimentación. Un funcionamiento con la tensión de red de 230 voltios sólo es posible con una fuente de alimentación especial.

### ¿Qué tan estable es el inodoro?

La capacidad de carga del inodoro con la tapa cerrada es de 150 kg (persona sentada).

## 13. Eliminación y medio ambiente

El Clesana C1 cumple con los requisitos de la directiva de la UE "Restricción de sustancias peligrosas" (2011/65/UE). Está en su mayor parte exento de sustancias peligrosas para el medio ambiente, como plomo, cadmio, mercurio o cromo VI.



Conforme a la directiva de la UE, el aparato se clasifica como residuo eléctrico y electrónico para la eliminación y no debe eliminarse como basura doméstica.

- Elimine el aparato de conformidad con las disposiciones locales.
- Elimine las baterías usadas en los puntos de recogida designados.

## 14. Especificaciones técnicas

Característica	Valor	Unidad
Altura	515	mm
Ancho	363	mm
Longitud adaptador en L/base redonda	516/461	mm
Altura del asiento	478	mm
Peso C1 con adaptador en L/con base redonda	13,8/13,1	kg
Tensión de alimentación	11,8–15	V
Tensión nominal	12	V
Consumo de corriente (máximo)	22	A
Consumo de potencia en modo de espera	0,28	W
Consumo de potencia (máximo)	265	W
Consumo de energía en proceso de separación	1,7 ±0,17	Wh
Consumo de energía en proceso de sellado	0,55 ±0,06	Wh
Temperatura de utilización	5–40	°C
Clase de protección IP	X4 (a prueba de salpicaduras)	—

## Declaración de conformidad

El fabricante: Clesana AG  
Werdenstrasse 72  
9472 Grabs  
Suiza

Declara por la presente, que el producto

**Inodoro sin agua**  
**Serie Clesana C1**

Basado en la siguiente norma aplicada:

- EN 50498-2010 CEM Equipos electrónicos posventa en vehículos  
Versión: 01.05.11

Cumple con los requisitos básicos de las siguientes directivas:

- 2011/65/UE RoHS 2 en su versión actualizada al momento de redactar esta declaración.
- Directiva CEM 2004/104/CE para vehículos de motor en su versión actualizada al momento de redactar esta declaración.

El producto en cuestión tiene funciones que no son relevantes para las interferencias de acuerdo con la directiva CEM automotriz 2004/104/CE.

A handwritten signature in black ink, appearing to read 'M. Erb'.

---

**Firma**  
Markus Erb  
Director ejecutivo

---

Grabs, 20 de diciembre de 2021

**Lugar, fecha**



